

אגף רכש, נכסים ולוגיסטיקה

מספר ענ"א 41

אל: חברי ועדת המכרזים

הנדון: אישור ועדת המכרזים

מצ"ב אישור ועדת המכרזים בנושא התקשרות עם חברת סיסטמטיקס טכנולוגיות ר.ג.
בע"מ חידוש שירות תחזוקה למוצרי ESRI.

הנושא נדון בועדה בתאריך 8.9.2013 והטיפול של ועדת המכרזים, לרבות חתימת כל חברי
הועדה, הסתיים ב- 8.9.2013.

בברכה,

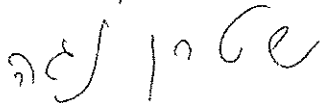

נגה שטרן
מנהלת האגף

אגף רכש, נכסים ולוגיסטיקה

מספר 61 - עני"א

סיכום בנושא התקשרות עם חברת סיסטמטיקס טכנולוגיות ר.ג בע"מ -

חידוש שירות תחזוקה למוצרי ESRI
ועדת מכרזים עני"א מיום 8/9/13

1. ללמ"ס התקשרות מתמשכת עם חברת סיסטמטיקס טכנולוגיות ר.ג בע"מ, לקבלת שירותי תחזוקה ואחריות למוצרי ESRI, על סמך חוזה שנחתם עם החברה ב-5.11.1991, לרכישת תוכנות ומתן שירות תחזוקה לתוכנות אלה. בנוסף, ועדת הפטור המשרדית אישרה את ההתקשרות עם חברת סיסטמטיקס טכנולוגיות ר.ג בע"מ כספק יחיד, עד ל-31.8.2014, לרכישת מוצרי ESRI וקבלת שירותי תחזוקה עבור מוצרים אלה. זאת, בעקבות אישור ועדת המכרזים מ-20.10.2009. הלמ"ס התקשרה עם החברה, על סמך אישור זה בארבע השנים האחרונות, לקבלת שירותי תחזוקה ואחריות למוצרי ESRI, מ-1.9.2009 עד 31.8.2013, בעלות של 1,267,040 ש"ח, כולל מע"מ.
 2. גבי שפרה הר מנהלת אגף מערכות מידע, מבקשת במכתבה מ-30.8.2012, להתקשר עם חברת סיסטמטיקס לקבלת שירותי תחזוקה למוצרי ESRI מ-1.9.2013 עד 31.8.2014, לצורך תמיכה במוצרי החברה הקיימים בלמ"ס. מר שחר כ"ץ מסביר במכתבו מ-30.8.2012, את הצורך בהמשך אחזקת הרישיונות לשנה הנוכחית (פירוט הרישיונות בטבלה מצ"ב - לאחר ביצוע דילול בעקבות אי הגירה בין הרשתות). מר כ"ץ מוסיף, כי בהתאם לשיטת הרישוי של חברת ESRI, כל עותק ראשון של מוצר מתוך כל 10 עותקים מתומחר בנפרד ושאר 9 העותקים מתומחרים בסכום קטן יותר לכל עותק. לכן עלות התמיכה לעותק ראשון של רישיון ARC-VIEW היא \$600 ועלות התמיכה לכל עותק נוסף מעבר לרישיון הראשון היא \$390. בנוסף, מצ"ב הסבר על
 3. העלות הכוללת של ההתקשרות השנתית (מ-1.9.2013 עד 31.8.2014), היא כ-251,172 ש"ח, (\$69,770, לפי שער של 3.6 ש"ח = \$1), לפני מע"מ. העלות, כולל מע"מ 18%, היא כ-296,383 ש"ח. (השנה לא ניתנה הנחה מהמחיר הדולרי, בסך של 2%. זאת בשל שער הנמוך של הדולר. העלות השקלית (כולל מע"מ) של הארכת ההתקשרות שאושרה בשנה שעברה היתה 317,895 ש"ח, למרות שהעלות הדולרית היתה \$67,926 - מצ"ב מכתבה של גבי אילנית בלאיש, מנהלת מחלקת חוזי שירות בחברת סיסטמטיקס מ-5.8.2013).
 4. **סיכום**
- א. הוועדה מסווגת את ההתקשרויות כהתקשרויות למימוש זכות ברירה בהתאם לתקנה 3 ג לתקנות חובת המכרזים והודעת תכ"ס 7.4.17.4.4 (מהדורה 03). הארכת ההתקשרות מתבססת על סעיף 13 להסכם ההתקשרות. התקשרות למימוש זכות ברירה זו, היא ההתקשרות הרביעית (מתוך ה-4 המאושרות).

אגף רכש, נכסים ולוגיסטיקה

ב. ועדת המכרזים מאשרת את ההתקשרות עם חברת סיסטמטיקס טכנולוגיות ר.ג בע"מ לקבלת שירותי תחזוקה ואחריות למוצרי ESRI. ההתקשרות מאושרת לתקופה של שנה (מ-1.9.2013 עד 31.8.2014).

ג. העלות הכוללת של ההתקשרות השנתית (מ-1.9.2013 עד 31.8.2014), היא כ-251,172 ₪, (\$ 69,770, לפי שער של 3.6 ₪ = \$ 1), לפני מע"מ. העלות, כולל מע"מ 18%, היא כ-296,383 ₪. (השנה לא ניתנה הנחה מהמחיר הדולרי, בסך של 2%. זאת בשל שער הנמוך של הדולר. העלות השקלית (כולל מע"מ) של הארכת ההתקשרות שאושרה בשנה שעברה היתה 317,895 ₪, למרות שהעלות הדולרית היתה \$ 67,926 - מצ"ב מכתבה של גב' אילנית בלאיש, מנהלת מחלקת חוזי שירות בחברת סיסטמטיקס מ-5.8.2013).

ד. סעיף תקציבי: 04-53-01-16 : wbs 6400-7240-0000-0612

 רו"ח חי אסמעיל	 עו"ד בי ניגן	 א' אהרון
 ני שטרן	 שי הר	

086ns13

קדם הזמנה לקנייה *

אל: יחידת רכש - בנא"מ/בנא"מ מפקד / מערכות מידע / פרסומים ודפוס

אבקש לרכוש את הטובין לפי הפרוט הר"מ:

שם המוצר/שרות:	תחזוקה למוצרי ESRI
כמות:	שנת תחזוקה: 1.9.13-31.8.14
שם הספק: (שדה לא חובה)	"סיסטמטיקס טכנולוגיות ר.ג. בע"מ"
צורך/מטרה/הערות:	\$69,770 לפי שער יציג של 3.6 ₪ לדולר - 251,172 ₪ , 296,383 ₪ כולל מע"מ.
מסמכים מצורפים:	הצעת מחיר

פרטי היחידה הרוכשת:

(במידה והפרטים אינם ידועים או ברורים, ניתן לפנות ליחידת תקציב - תמחיר, טלפונים
נטע - 2236, יואב - 2274, טובה - 2287)

אגף מערכות מידע	תחום
גף רכש טכנולוגי	תאריך 22.8.13

שם קוד ההוצאה (בתקציב היחידה)	מס' קוד ההוצאה (בתקציב היחידה)	המוצר/שרות מתוכנן בפעולה	המוצר/שרות מתוכנן בנושא
	0612	.0000	- 7240
	- 0	. - - - -	- 0 - - - -

תקנה תקציבית המתוכננת בתקציב היחידה	04 - 53 - 01-16
תקנה תקציבית המתוכננת בתקציב היחידה	04 - 53 -
שם המזמין: סמל קמט	חתימה

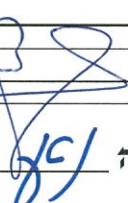
שם מאשר התקציב: סמל קמט
 תאריך: 22.8.13
 חתימה: 

שם מבצע ההזמנה במערכת: _____ חתימה: _____ תאריך: _____
 תאריך יידוע המזמין על הפקת ההזמנה: _____
 מספר ההזמנה במרכבה: _____

* הטופס נועד לצורך הצגת נתוני הרכש המבוקש, כפי שאושרו במסגרת תקציב היחידה המזמינה.

מדינת ישראל
משרד ראש הממשלה



אגף מערכות מידע
1 אוגוסט 2013
כה' אב תשע"ג

אל: וועדת מכרזים

באמצעות: מר אריה אהרון, סמנכ"ל בכיר למינהל ומשאבי אנוש

הנדון: שירות אחזקה למוצרי ESRI לתקופה 1.9.2013-31.8.2014

1. בתאריך ה- 5.11.1991 חתמה הלמ"ס הסכם עם חברת "סיסטמטיקס טכנולוגיות ר.ג. בע"מ" לרכישת תוכנות בתחום הממ"ג ולקבלת שירותי תחזוקה, סעיף 13 בהסכם המקורי מעגן ששירותי האחזקה יחודשו מאליהם מדי שנה.
2. בתאריך 31.8.2013 יפוג הסכם התחזוקה עם החברה עבור תחזוקה ושירות לתוכנות ESRI (ענ"א 64/2012).
3. מצ"ב מכתבה של הגב' רונית קלבו המבקשת להאריך את ההתקשרות בשנה נוספת.
4. הבקשה בהתאם לאישור ועגדת הפטור המשרדית מתאריך 20.9.2009 להיות הספק היחיד בתחומו לפי תקנה 10 א (ב).
5. נבקש את אישור הוועדה למימוש שנת התחזוקה הרביעית מתוך 4 שאושרו לתקופה 1.9.2013-31.8.2014.
6. מצ"ב הצעת מחיר.
7. עלות ההתקשרות כ- 251,172 ש"ח (\$69,770 לפי שער 3.6 ₪ לדולר) לפני מע"מ.
8. סה"כ עלות כולל מע"מ 296,383 ₪.
9. סעיף תקציבי: 04-53-01-16
10. נא אישורכם.

WBS : 6400-7240-0000-1280

0612

בברכה,
שפרה הר
ראש אגף בכיר, מערכות מידע

בברכה,
אריאל קדושי
ראש גף רכש טכנולוגי

הלשכה המרכזית לסטטיסטיקה
ירושלים
2013-08-05
נתקבל ביום

מאת:
נשלח:
אל:
נושא:

Ariel Kadoshi
יום ראשון 04 אוגוסט 2013 14:22
Vicky Zimmerman
התעת מחיר סיסטמטיקס

ויקי היי,

בעניין הצעת המחיר של סיסטמטיקס:
המוצר EDN-ESRI שונה משאר המוצרים בשיטת הרכישה שלו והתמיכה,
המוצר נרכש מדי שנה כל פעם מחדש ועל כן הוא מתומחר תחת הכותרת "חידוש רישיון" בניגוד לשאר המוצרים
בהצעה
שהם רכוש ה"למ"ס והתשלום בעבורם הוא רק על תחזוקה, כלומר המוצר הנ"ל לא ניתן לרכישה לצמיתות כמו שאר
המוצרים
שנרכשו על ידינו אלא כל שנה מחדש, (גם מכיוון שהוא כלי פיתוח, ולא מוצר לשימוש הצרכים השוטפים של ה"למ"ס).
ועל כן הוא מופיע פעמיים, פעם תשלום על חידוש הרישיון ופעם נוספת על התמיכה והתחזוקה.

בברכה,

אריאל קדושי - מנהל רכש טכנולוגי

הלשכה המרכזית לסטטיסטיקה

02-6592312 📞

arielk@cbs.gov.il ✉

Ariel Kadoshi

מאת:
נשלח:
אל:
נושא:

Ariel Kadoshi
יום שני 05 אוגוסט 2013 14:20
Vicky Zimmerman
FW: למ"ס-אחזקת GIS לשנת 2013-14

חשיבות:

גבוהה

From: Rinat Calvo
Sent: Monday, August 05, 2013 2:16 PM
To: Ariel Kadoshi
Cc: Shahar Katz
Subject: FW: לשנת 2013-14 GIS למ"ס-אחזקת
Importance: High

From: Ilanit Belaish [<mailto:ilanitb@systematics.co.il>]
Sent: Monday, August 05, 2013 12:56 PM
To: Rinat Calvo
Cc: Amos Shachar
Subject: לשנת 2013-14 GIS למ"ס-אחזקת
Importance: High

היי רינת, מה נשמע?

מתנצלת על העיכוב, בתגובה, בדקתי את הנושא עם עמוס ולא נוכל לאשר את ההנחה הזו גם בשנה הנוכחית.

הערך השיקלי של ההזמנה בשנה שעברה לאחר ההנחה היה ע"ס 259,200 ₪ בעוד שהשנה גם ללא הנחה תשלמו פחות, כ-250,000 ₪.

ההפרשים בין שער הדולר בשנה שעברה לנוכחית הם ממש משמעותיים ולכן לא נוכל לספוג את ה-2% אותם אתם מבקשים.

המשך יום טוב,

אילנית

Systematics

Ilanit Belaish
Manager
Maintenance & Subscription Services
Systematics Ltd.

Tel: 972-3-7660126
Fax: 972-3-7660155
Email: ilanitb@systematics.co.il

<http://www.systematics.co.il>

פתיחת קריאות שירות דרך אתרנו:
<http://www.systematics.co.il/support>

From: Rinat Calvo [<mailto:Rinatc@cbs.gov.il>]
Sent: Monday, August 05, 2013 12:42 PM
To: Ilanit Belaish
Subject: RE: לשנת 2013-14 חידוש אחזקת GIS
Importance: High

הי אילנית
בררת מה עם ההנחה שלנו?
רינת

Ariel Kadoshi

מאת: Rinat Calvo
נשלח: יום חמישי 18 יולי 2013 12:06
אל: Ariel Kadoshi
נושא: FW: חידוש אחזקת GIS לשנת 2013-14
קבצים מצורפים: הצעה לחידוש אחזקת GIS עבור הלמס לשנת 2013.doc
חשיבות: גבוהה

סיכמתי עם שחר שלא יהיה שינוי לשנה הקרובה. צריך להמשיך לאשר את התשלום כמו בכל שנה

From: Ilanit Belaish [mailto:ilanitb@systematics.co.il]
Sent: Wednesday, July 03, 2013 1:01 PM
To: Rinat Calvo
Subject: לשנת 2013-14 GIS חידוש אחזקת
Importance: High

היי רינת, מה שלומך?

מצורפת הצעת המחיר לחידוש האחזקה של מערכת ה-GIS שלכם שתוקף החוזה הנוכחי שלה אכן יפוג בתאריך 31.08.13.

אשמח לבדיקתך וטיפולך כך שההזמנה תגיע במועד – שימי לב בבקשה שרישיונות ה-EDN יפוגו ב-31.08.13 ולכן חשוב לחדשם במועד אחרת לא ניתן להשתמש בהם.

תודה ויום טוב,

אילנית

Systematics

Ilanit Belaish
Manager
Maintenance & Subscription Services
Systematics Ltd.

Tel: 972-3-7660126
Fax: 972-3-7660155
Email: ilanitb@systematics.co.il

<http://www.systematics.co.il>

פתיחת קריאות שירות דרך אתרנו:
<http://www.systematics.co.il/support>

From: Dina Tushler
Sent: Thursday, June 27, 2013 10:17 AM
To: Rinat Calvo
Cc: Ilanit Belaish; Tal Holtzman
Subject: הצעת מחיר לאחזקה 2013-2014 RE:

הי רינת,

אני מעבירה את הנושא לטיפול מחלקת חוזי שירות. אילנית או טל יצרו איתך קשר וישלחו לך הצית מחיר.

בברכה,

From: Rinat Calvo [mailto:Rinatc@cbs.gov.il]
Sent: Thursday, June 20, 2013 3:38 PM
To: Dina Tushler
Subject: הצעת מחיר לאחזקה 2013-2014

הי דינה,
נשמח לקבל בהקדם, הצעת מחיר לאחזקה לקראת 2013-14.
החווה בד"כ מסתיים בסוף אוגוסט, אך נעדיף לטפל בכל האישורים לפני כן.
רינת

רינת קלבו, ס' ראש תחום פיתוח GIS
אגף מערכות מידע,
הלשכה המרכזית לסטטיסטיקה
רחוב כנפי נשרים 66, פינת בקי, ירושלים 9546456
פלאפון 050-6238496
טלפון 02-6592411

*** The CBS antivirus system (R) scanned this email for viruses, vandal and harmful content ***

This footnote confirms that this email message has been scanned by
PineApp Mail-SeCure for the presence of malicious code, vandals & computer viruses.

This footnote confirms that this email message has been scanned by
PineApp Mail-SeCure for the presence of malicious code, vandals & computer viruses.

*** The CBS antivirus system (R) scanned this email for harmful content. ***
*** IMPORTANT: Do not open attachments unless you expected to receive them. ***

מדינת ישראל
משרד ראש הממשלה
הלשכה המרכזית לסטטיסטיקה
אגף מערכות מיזע

י"ב אלול, תשע"ב
30 אוגוסט, 2012

תחזוקת תוכנה, מוצרי ESRI

שלום וברכה,

תחזוקת מוצרי ESRI לשנת 2012/13 שונה מבחינת התכולה לזאת של 2011/12 וזאת עקב גריעת מספר מוצרים מהתחזוקה השוטפת.
אי לכך תפוצת המוצרים בלמ"ס מחולקת ע"פ המפתח הבא:

מוצר	2012/כמות
מומחים ARCFINFO – אפלי למשתמשים	6
מומחה וניהול בסיסי נתונים ARCEDITOR – אפלי למשתמש	3
ArcServer, לפי סוגים שונים	4
סטנדרטית + הרחבות מקצועיות Arcview - אפלי שולחנית	2+ 21
סביבות פיתוח למפתחים - EDN	4

הבהרות:

- בשנת 2011/12 הצפי היה לדלל רשיונות בסיסי נתונים עם גמר היערכות ברשתות. לאור אי ההגירה בין הרשתות הוחלט לבצע את הדילול.
- ע"פ שיטת הרישוי של חברת ESRI כל עותק ראשון של מוצר מתוך כל עשיריה מתומחר בנפרד ושאר העותקים מתומחרים בסכום קטן יותר. לדוגמא - ArcView הראשון מתוך עשרה מתומחר ב \$ 600 ושאר העותקים ב \$ 390. המשמעות היא שאם יש לדוגמא מעל עשרים ופחות מ 31 עותקים, יתומחרו שלושה ב \$ 600 והשאר ב \$ 390.

בברכה,
שחר

אחראי
למינהל הארץ



לכבוד
רינת קלבו
הלשכה המרכזית לסטטיסטיקה

באמצעות מייל: Rinatc@cbs.gov.il

03 ביולי, 2013

הנדון: הצעה לחידוש חוזה אחזקה שגתי לתוכנות GIS

רינת שלום,
ברצוני להסב את תשומת לבך לכך שחוזה האחזקה למרבית תוכנות ה-GIS שברשות הלמ"ס יסתיים בתאריך **31.08.13**

לבקשתכם, להלן הצעת סיסטמטיקס טכנולוגיות לחידוש האחזקה לכל התוכנות שברשותכם לשנה נוספת עד לתאריך **31.08.14**

שימי לב בבקשה, שההצעה כוללת 4 רישיונות EDN אותם חשוב לחדש בטרם יפוג תוקפם בתאריך **31.08.13** שכן לאחר מכן לא ניתן להשתמש בהם.

אשמח לעמוד לרשותך לפרטים נוספים.

בכבוד רב,

אילנית בלאיש

מנהלת מחלקת שירותי תמיכה ואחזקה

טלפון: 03-7660126

פקס: 03-7660155

מייל: ilanitb@systematics.co.il

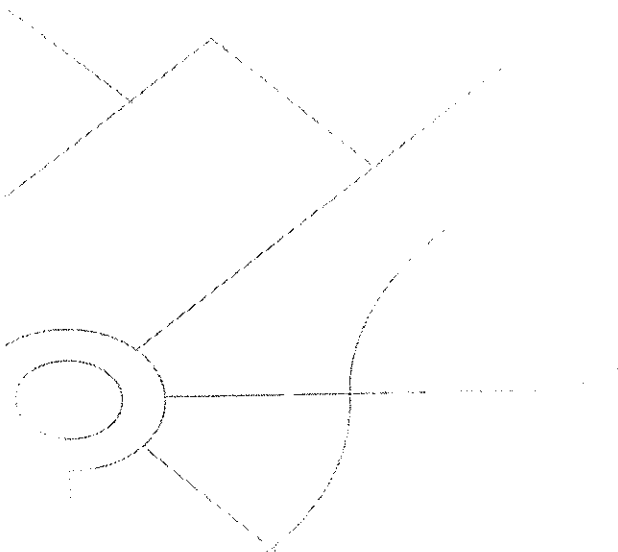

STLTST-18-7679

עמוד מס' 1



פרטי ההצעה:

הערות	סה"כ (\$)	מחיר אחזקה ליחידה לשנה (\$)	כמות	המוצר
	4,550	4,550	1	ArcInfo Concurrent Use First copy
	9,250	1,850	5	ArcInfo Concurrent Use 2-10 copies
	1,950	1,950	1	ArcEditor Concurrent Use First copy
	3,200	1,600	2	ArcEditor Concurrent Use 2-10 copies
	800	800	1	ArcGIS Network Concurrent Use First Copy
	800	800	1	ArcGIS Spatial Concurrent Use First Copy
	13,000	13,000	1	ArcGIS Server Advanced Enterprise
	6,500	6,500	1	ArcGIS Server Standard Enterprise
לשעבר SDE ו-IMS	2,000	2,000	1	ArcGIS Server Standard Enterprise
	3,900	3,900	1	ArcGIS Server Basic Enterprise
	1,800	600	3	ArcView Single Use First Copy
	7,020	390	18	ArcView Single Use 2-10 copies
חידוש רישיון	10,000	2,500	4	EDN-ESRI Developer Network
תמיכה מקומית עותק ראשון	2,000	2,000	1	EDN-ESRI Developer Network
תמיכה מקומית עותק שני ומעלה	3,000	1,000	3	EDN-ESRI Developer Network-
סה"כ (\$69,770)		סה"כ		

חוזה האחזקה עבור תוכנות ESRI כולל את השירותים הבאים:

1. תמיכה טלפונית ע"י אנשי סיסטמטיקס לפתרון בעיות המתעוררות בתוכנה.
2. קבלת עדכונים/שדרוגים לתוכנות במידה ויצאו במהלך השנה.
3. השתתפות בסדנאות מקצועיות בתחום השימוש במערכות ה-GIS.
4. זכות השתתפות חינם בכנס ESRI העולמי בארה"ב לאדם אחד לכל רישיון ArcInfo/ArcSDE ראשון.

תכולת השירות לתוכנות:

תקופת השירות: שנה, בין התאריכים 01.09.13-31.08.14.

זמן תגובה: עד 4 שעות מרגע קבלת הקריאה במוקד השירות של חברת סיסטמטיקס.
 זמני השירות: בימים ראשון עד חמישי, בין השעות 08:00-17:00, לא כולל חגים ומועדים.

הערות ותנאי תשלום:

1. **תוקף ההצעה:** 30 יום.
2. **תנאי תשלום:** 30 יום ממועד ההזמנה.
3. המחירים אינם כוללים מע"מ וישולמו עפ"י שער הדולר היציג ביום הוצאת החשבונית.
4. התשלום הינו שנתי מראש ויבוצע בתחילת תקופת האחזקה.
5. לא ניתן לקבל החזר כספי גם אם מבטלים את חוזה האחזקה.
6. **הזמנה רשמית מאושרת וחתומה, יש לשלוח לפקודת סיסטמטיקס טכנולוגיות ר.ג. בע"מ**

STLTST-18-7679

עמוד מס' 2

Vicky Zimerman

מאת: Ofra Shochetman

יום שני 08 אוגוסט 2011 10:40: נשלח

אל: Dan Shoham; Vicky Zimerman

עותק: Brian Negin; Judith Muntner

גושא: הוראת תכ"ם בענין מימוש זכות ברירה

שלום דן/ויקי

לאחר בחינה של הוראת התכ"ם 7.4.17 המעודכנת (מהדורה 2) בענין מימוש זכות ברירה, בריאן ואני סבורים כי ההנחיה בדבר הצגת דוח מעקב מסכם לוועדת המכרזים בטרם ההחלטה על מימוש זכות ברירה, חלה במקרים של התקשרות בעקבות מכרז בלבד.

ראשית, ההוראה הספציפית "נהלי עבודה ושימור ידע בעבודת ועדות המכרזים" – 7.2.9 מתייחסת לכל אורכה לדוחות העוסקים במכרזים (דו"ח טרם יציאה למכרז, דוחות מעקב לגבי המכרז, עבודה שוטפת במהלך חיי מכרז וכו') שנית, גם הוראת מימוש זכות ברירה מצויה בפרק 7.4 של התכ"ם, פרק משני: התקשרות בהליך מכרז פומבי.

בברכה
עופרה

ה ס כ ם

שנערך ונחתם בירושלים ביום 5 לחודש נובמבר 1991

ב י ן

מדינת ישראל באמצעות ממשלת ישראל המיוצגת על פי הרשאת הממשלה בהתאם לסעיף 6 (ב) לחוק נכסי המדינה, התשי"א - 1951, על ידי סגן מנהל הלשכה הנרכזית לסטטיסטיקה וגזבר הלשכה (להלן: הלשכה)

מצד אחד

ל ב י ן

סיסטימטיקס טכנולוגיות ר.ג. בע"מ באמצעות מנהל החברה מר יואב לבנטר (להלן: החברה)

מצד שני

- והלשכה מעוניינת לרכוש באמצעות החברה את התוכנות המפורטות בנספח א' להסכם זה (להלן: התוכנות); הואיל
- והלשכה מעוניינת לקבל באמצעות החברה שירותי אחזקה ואחריות עבור התוכנות; והואיל
- והחברה הינה המפיצה הבלעדית של התוכנות בישראל בשם בעלת הזכויות בתוכנות בארה"ב, חברת Environmental Systems Research Institute, Inc. (להלן: ESRI), והיא מוסמכת בדיון למכור את התוכנות בישראל בשם ESRI; והואיל
- והחברה היא גם מוסמכת בשם ESRI לתת שירותי אחזקה ואחריות לגבי התוכנות, והיא בעלת הכישורים המקצועיים והנסיון לתת שירותים אלו; והואיל
- והחברה נכונה למכור ללשכה את התוכנות ולספק את שירותי האחזקה והאחריות, בכפוף לתנאי הסכם זה.

לפיכך הוסכם והותנה בין הצדדים כדלקמן:

מ ב ן א

1. המבוא להסכם זה מהווה חלק בלתי נפרד ממנו.

(5)

מכירת התוכנות

2. החברה מתחייבת למכור ללשכה, והלשכה מתחייבת לקנות באמצעות החברה, את התוכנות, בכפוף לתנאי הסכם זה.

מסירה והתקנה

- 3. (א) התוכנות יימסרו ללשכה במשרדה בקריה, רוממה, ירושלים, בתיאום מראש בין ב"כ הלשכה ובין החברה.
- (ב) המסירה תבוצע תוך חודש ימים מיום חתימת הסכם זה.
- (ג) במקרה שיעלו קשיים בהתקנת התוכנה על ידי הלשכה במשרדה, מתחייבת החברה לסייע ללשכה בכל הדרוש כדי להתגבר על הקשיים כדי להתקין את התוכנות לשביעות רצונה של הלשכה.

רשיון



4. החברה מצהירה בזה שעם מסירת התוכנות ללשכה תוענק אוטומטית ללשכה רשיון שימוש בהן מאת ESRI.

ספרות התעוד

5. החברה תמסור ללשכה, יחד עם מסירת התוכנות, שלושה סטים של ספרות התעוד המסופקת על ידי ESRI עבור התוכנות.

התמורה

- 6. (א) תמורת מכירת התוכנות, לרבות מסירתן והתקנתן, הענקת הרשיון בהן ומסירת ספרות התעוד, תשלם הלשכה לחברה סך של 23,138 דולר ארה"ב (\$) (להלן: התמורה).
- (ב) התמורה תשולם לחברה בשקלים חדשים לפי השער היציג של הדולר, כפי שיפורסם ע"י בנק ישראל ביום העסקים הקודם לתשלום (להלן: השער).
- (ג) התמורה תשולם לחברה תוך 30 יום מיום הגשת חשבוון החברה ללשכה, כפוף לאישור בא-כח הלשכה כי התוכנות נמסרו ללשכה בהתאם לתנאי הסכם זה.
- החברה לא תגיש את החשבוון אלא לאחר מסירת התוכנות ללשכה.
- (ד) התמורה תשולם ע"י הלשכה ישירות לחשבוון הבנק של החברה לפי הפרטים שימסרו ללשכה ע"י החברה.

10'



מליטים

- 7. (א) התמורה כוללת כל המיטים החלים על התוכנות, למעט מס ערך מוסף.
- (ב) הלשכה תוסיף לתמורה את שיעור מס הערך המוסף שבתוקף בעת התשלום בפועל.

בסיס נתונים dBASE III PLUS

- 8. (א) ללא תמורה נוספת, תמסור החברה ללשכה עם התוכנות, שלושה עותקים של בסיס נתונים dBASE III PLUS כולל עברית.
- (ב) החברה תהיה מוכנה למסור ללשכה בסיס נתונים dBASE IV, כולל עברית, כנגד תשלום של \$ 100 לעותק תוכנה לפי השער.

המהדורה המעודכנת ביותר

- 9. החברה מתחייבת לספק ללשכה את המהדורה המעודכנת ביותר של התוכנות הקיימות במועד מסירתן ללשכה.

החלפת תוכנות

- 10. במידה ותחליט הלשכה להחליף את התוכנות בתכנה ARC/INFO על תחנות עבודה, תתן החברה ללשכה זיכוי במחיר רכישת התוכנות החדשות, כמפורט להלן, לפי העקרון של תכנה תמורת תכנה:

תאריך ההחלפה	% זיכוי ביחס למחיר הרכישה המקורי F.O.B. של ARC/INFO PC
עד 30 ביוני 93	75%
מ 1 ביולי 93 עד 30 ביוני 94	50%
מ-1 ביולי 94 עד 30 ביוני 95	25%

תמיכה ואחריות

- 11. (א) החברה מתחייבת להעניק ללשכה תמיכה ואחריות ללא כל תמורה נוספת לתקופה של שלושה חודשים מיום מסירת התוכנות ללשכה.

(ב) לצורך סעיף זה:

"תמיכה" - כשמשמעות מונח זה בסעיף 15 (ב) להלן.

"אחריות" - עדכון גרסאות, תוכנה וספרות כמתואר בסעיף 15 (א) להלן.

Handwritten signature and initials, possibly 'ס' and 'C'.

שירותי אחזקה

12. (א) בתום שלושה חודשים מיום מסירת התוכנות ללשכה, תעניק החברה ללשכה שירותי אחזקה, כפי שהם מוגדרים להלן בסעיף 15, לתקופה של 12 חודשים, תמורת \$ 2100 לפי השער, כמפורט בנספח ג' להסכם זה. (להלן: דמי אחזקה)

(ב) הלשכה תשלם לחברה את דמי האחזקה תוך 30 יום מיום תחילת מתן שירותי האחזקה. התשלום יבוצע לאחר קבלת חשבון החברה ישירות לחשבון הבנק של החברה לפי הפרטים שנמסרו ללשכה.

(ג) דמי האחזקה אינם כוללים מע"מ.

הלשכה תוסיף לדמי האחזקה תשלום עבור מע"מ בשעור שיהיה בתוקף בעת התשלום בפועל.

חידוש שירותי אחזקה

13. (א) שירותי האחזקה יתחדשו מאליהם מדי שנה בתנאי שהלשכה תשלם לחברה את דמי האחזקה השנתיים לא יאוחר משלושים יום מיום מסירת החשבון לחידוש לידי הלשכה.

(ב) החברה תשלח ללשכה חשבון עבור דמי האחזקה השנתיים לפחות 30 יום לפני מועד חידוש שירותי האחזקה.

(ג) דמי שירותי האחזקה השנתיים ייקבעו לפי תעריף החברה שבתוקף במועד חידוש שירותי האחזקה.

(ד) החברה מתחייבת שלא להעלות את דמי השירותים מעל 15% לשנה במונחים דולריים של ארה"ב, אלא אם מחירי אחזקה של ESRI בארה"ב יעלו מעל לשעור זה, במקרה זה יעלו מחירי האחזקה באותו שעור שעלו אצל ESRI בארה"ב.

(ה) במידה והלשכה תחליף את התוכנות כמפורט לעיל בסעיף 11, דמי האחזקה לגבי התוכנות החדשות ייקבעו לפי התעריף שבתוקף אצל החברה בעת החלפה, וממועד החלפה תשלם הלשכה דמי אחזקה חדשים אלו. לגבי דמי אחזקה חדשים אלו תחולנה ההגבלות שנקבעו לעיל בס"ק (ד).

הגדרת שירותי האחזקה

14. שירותי האחזקה יכללו עדכון ותמיכה, כמפורט להלן:

(א) עדכון - אספקת גרסאות מעודכנות של התוכנות ושל ספרות התעוד, כפי שיוצאו ע"י ESRI מזמן לזמן.

(ב) תמיכה - תיקון תקלות תוכנה שנבעו מתוכנות לא נכון; תיקון פונקציות תכנה שאינן מבצעות את המתואר בספרות התעוד; מתן יעוץ טלפוני לעובדי הלשכה על פי דרישתם, בכל הנוגע לבעיות הנראות כתקלות בתוכנות. "תיקון" לצורך סעיף זה לרבות דווח ל-ESRI על התקלה ומעקב אחר קבלת התיקון.

10'

ביצוע שירותי אחזקה

- 15. (א) עדכון הגרסאות התוכנות והספרות יבוצע תוך 30 יום מיום קבלת הגרסא המעודכנת בידי החברה מאת ESRI.
- (ב) שירותי תמיכה יבוצעו על ידי החברה בימים א' עד ה', משעה 08:00 עד שעה 16:00; וערבי חג, שאינם בימי שישי, משעה 08:00 עד שעה 12:00 (להלן: יום עבודה)
- (ג) החברה תפעל באופן סביר כדי להביא לתיקונים הנחוצים בתוכנות ותגייב לפניות הלשכה לא יאוחר מיום עבודה לאחר קבלת הודעה מאת הלשכה. החברה תפעל לתיקון התקלה באופן סביר בכפוף לאמור בס' 14 (ב) לעיל.

רכיב NETWORK

- 16. (א) החברה תשאיל ללשכה ללא תמורה את רכיב ה-NETWORK וכן שירותי תמיכה ואחריות לתקופה של שלושה חודשים לשם בחינת הרכיב, וזאת מהמועד שהלשכה תבקש זאת.
- (ב) בתום תקופת הנסיון, תהיה הלשכה זכאית לרכוש את הרכיב NETWORK תמורת \$ 2,145 לפי השער.
- (ג) בתום תקופת הנסיון, תהיה הלשכה זכאית לרכוש שירותי אחזקה עבור רכיב ה-NETWORK, לפי התנאים שפורטו לעיל בסעיפים 12, 13, 14 ו-15, וזאת תמורת \$ 250 לפי השער.

התחייבויות נוספות של החברה

- 17. (א) החברה תתקין, על פי בקשת הלשכה, וללא תוספת תשלום, תכנה אחת של PC ARC/INFO בלשכה עד למועד מסירת התוכנות ללשכה;
- (ב) במקרה שהרכיב האלקטרוני המהווה את מפתח של תוכנה מן התוכנות, יאבד או ינזק או ייצא מכלל שימוש מסיבה כלשהי; למעט שימוש לא סביר, מתחייבת החברה לספק ללשכה, תוך 30 יום ממסירת הודעה על כך ע"י הלשכה והחזרת הרכיב לחברה (במידה ולא נאבד) רכיב אלקטרוני זהה למרכיב האלקטרוני הנ"ל. שיפעיל את התוכנות, הלשכה תשלם את הוצאות המשלוח ועלות הרכיב, אם תהיה עלות כזו.
- עלות הרכיב הנ"ל תהיה עלות היצור ולא תהיה מותאמת לעלות התוכנות.
- (ג) במקרה שהרכיב האלקטרוני המהווה את מפתח של תוכנה מן התוכנות יאבד, תחולנה הוראות סעיף 17 (ב) לעיל, בשינויים הבאים:
על הלשכה להמציא, בנוסף להודעה לחברה, גם מסמך רשמי מן המשטרה או הצהרה. חתומה בידי מורשה חתימה של הלשכה, להוכחת עצם האובדן, ולא תהיה הלשכה חייבת בהחזרת הרכיב שנאבד.
- בנוסף לתשלום הוצאות המשלוח ועלות הרכיב, תחוייב הלשכה גם בתשלום \$ 500 לפי השער.
- (ד) החברה מתחייבת לספק עם מסירת התוכנות הצגה כיתוב עברי על גבי המפות.

(10)



אחריות החברה לנזק

- 18. (א) הצדדים מסכימים כי אחריות החברה כלפי הלשכה, בהתבסס על הסכם זה או על השימוש בתוכנות, למעט אחריות עבור הפרת זכויות יוצרים, הפרת זכויות פטנט, או הפרת סודות מסחריים, לא תעלה על סכום השווה לתמורה עבור התוכנות לפי הסכם זה.
- (ב) הצדדים מסכימים כי החברה לא תשא לנזקים עקיפים כגון הפסד או רווחים שנגרמו ללשכה, עקב השימוש בתוכנות על ידי הלשכה, אפילו אם הובאה לידיעת החברה האפשרות של הוצרות נזקים אלו.

רציפות, תמיכה, אחריות ושירותי אחזקה

- 19. (א) על מנת להבטיח המשך התמיכה, האחריות ושירותי האחזקה המפורטים לעיל בסעיפים 12, 13, 14 ו-15, תמציא החברה ללשכה התחייבות ES&I לקיים את התחייבויות החברה הנ"ל במקרה שהחברה לא תוכל לקיימן מכל סיבה שהיא.
- (ב) לא תהיה בהמצאת התחייבות כאמור כדי לגרוע מאחריות החברה על פי הסכם זה, ולא תהיה בה לגרוע מזכויותיה של הלשכה לתבוע את החברה עקב הפרת הסכם זה.

איטור המחאה

- 20. החברה לא תהיה זכאית להמחות זכויותיה או חובותיה על פי הסכם זה, כולן או מקצתן, לכל גורם אחר, ללא הסכמה מראש ובכתב של הלשכה.

ביול

- 21. הוצאות ביול הסכם זה תחולנה על החברה.

הודעות

- 22. כל הודעה לצורך הסכם זה, למעט בקשות טלפוניות לצורך קבלת שירותים, תישלח לצד השני בדואר רשום לכתובתו כפי שנקבע בהסכם זה. כל צד יודיע למשנהו בכתב על כל שינוי בכתובת.

בא-כח הלשכה

- 23. בא-כח הלשכה לצורך הסכם זה הינו מר ישראל וינר, או מי שיוסמך על ידו.

 יורם יונר

כתובות

24. כתובות הצדדים לצורך הסכם זה הן כדלקמן:

- (א) הלשכה המרכזית לסטטיסטיקה
הקריה, רוממה, ירושלים
באמצעות בא כח הלשכה.
- (ב) החברה - סיסטימטיקס
טכנולוגיות ר.ג. בע"מ
רח' ראול ולנברג 4
תל אביב

ולראיה באו הצדדים על החתום

בשם החברה



 ל. לבנטר
 מנהל החברה

בשם הלשכה

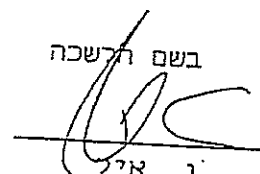

 נ. איז
 סגן מנהל הלשכה

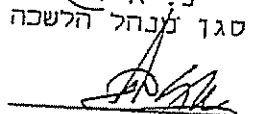

 א. זבורוב
 גזבר הלשכה

תחום תכנון וארגון

ירושלים,
מספר 44 - עניינא

סיכום בנושא התקשרות עם חברת סיסטמטיקס – הידוש שירות תחזוקה למוצרי ESRI
ועדת מכרזים עניינא מיום 10.09.10

1. מנכ"ל משרד ראש הממשלה, רו"ח אבידגדור יצחקי, אישר ב-6.1.2002 את ההתקשרות עם חברת סיסטמטיקס כ"ספק יחיד" לאספקת כל תוכנות ESRI בישראל ומתן תמיכה ותחזוקה לתוכנות אלו, בהתאם להחלטת ועדת המכרזים מ-9.12.2001. בהתאם לאישור זה, הלמ"ס התקשרה עם חברת סיסטמטיקס מדי שנה למתן שירותי תחזוקה לתוכנות ESRI הקיימות בלמ"ס. היקף ההתקשרות מ-1.9.2008 עד 31.8.2009 היה 262,184 ₪ (כולל מע"מ).
2. גבי שפרה הר מנהלת אגף מערכות מידע, מבקשת במכתבה מ-20.8.2009, להתקשר עם חברת סיסטמטיקס לקבלת שירותי תחזוקה למוצרי ESRI מ-1.9.2009 עד 31.8.2010, לצורך תמיכה במוצרי החברה הקיימים בלמ"ס. גבי הר מציינת כי לא נוספו מוצרים חדשים לשירות התחזוקה, אך התארכו תקופות התחזוקה של חלק מהמוצרים.
מצייב אישור מחברת ESRI שחברת סיסטמטיקס ממשיכה להיות המורשה היחידה בישראל של חברת ESRI העולמית להציג, לקדם, לשווק, להפץ, להתקין, לתמוך ולספק הוראות הפעלה לתוכנות ESRI ומוצרים מצורפים.
מר שחר כייץ מסביר במכתבו מ-14.10.2009, את הצורך בהמשך אחזקת כל הרישיונות הקיימים לשנה הקרובה. מר כייץ מציינ כי בשנה לאחר מכן ניתן יהיה לדלל רישיונות בסיסי נתונים לאחר גמר ההיערכות ברשתות הלמ"ס וסיום עבודות המפקד.
3. בהתאם לתקנות חובת המכרזים, פורסמה ב-24.8.2009 במערכת מנוי"ף, כוונה להתקשרות עם ספק יחיד (הכרה בחברת סיסטמטיקס כספק יחיד לתקופה של 5 שנים מ-1.9.2009 עד 31.8.2014) - בטרם החלטת ועדת המכרזים. בתום תקופת המתנה בת 10 ימי עבודה, כנדרש, לא התקבלה כל תגובה.
4. העלות הכוללת של ההתקשרות השנתית לאחר ההנחה שניתנת ללמ"ס היא 262,500 ₪, בתוספת מע"מ. העלות, כולל מע"מ 16.5%, היא 305,815 ₪.
5. **סיכום**
 - א. הוועדה מסווגת את ההתקשרות כהתקשרות עם ספק יחיד בהתאם למצב הדברים בפועל, לרכישת מוצרי ESRI וקבלת שירותי תחזוקה עבור מוצרים אלה, בהתאם לתקנה 3 (29) לתקנות חובת המכרזים וסעיף 7.8.2.4 להוראות התכ"ס.

תחום תכנון וארגון



ב. ועדת המכרזים מאשרת את ההתקשרות עם חברת סיסטמטיקס טכנולוגיות ר.ג בע"מ לקבלת שירותי תחזוקה ואחריות לתוכנות BSR. ההתקשרות מאושרת לתקופה של שנה (מ-1.9.2009 עד 31.8.2010) עם אופציה ל-4 התקשרויות נוספות בנות שנה כל אחת. לפני תום תקופת המוארכת האחרונה, יש לערוך בדיקה מתודשת האם החברה עדיין ספק יחיד.

ג. העלות הכוללת של ההתקשרות השנתית (מ-1.9.2009 עד 31.8.2010) לאחר ההנחה שניתנת ללמ"ס, היא 262,500 ₪, בתוספת מע"מ. העלות, כולל מע"מ 16.5%, היא 305,815 ₪.

ד. סעיף תקציבי - שרטר (50%): wbs 04-03-02-24: 6400-7240-0000-0612 - 131,250 ₪ מפקד (50%): wbs 04-03-04-24: 6400-4050-0008-0902 - 131,250 ₪

Handwritten signatures and names: שי הר, חי שטיינגרט, אי אהרון, יי מונטנר, בני ניגן.

083ym09

תחום תכנון וארגון

הלשכה המרכזית
לסטטיסטיקה

אישור ועדת פטור משרדית

התקשרות עם חברת סיסטמטיקס טכנולוגיות ר.ג בע"מ
לרכישת מוצרי ESRI וקבלת שירותי תחזוקה עבור מוצרים אלה

בהתבסס על החלטת ועדת המכרזים המצי"ב, לאחר ביצוע הליך של פרסום כוונת הלמ"ס להכריז על חברת סיסטמטיקס טכנולוגיות ר.ג בע"מ כספק יחיד, אנו מאשרים את ההתקשרות עם חברת סיסטמטיקס טכנולוגיות ר.ג בע"מ כספק יחיד, לשם לרכישת מוצרי ESRI וקבלת שירותי תחזוקה עבור מוצרים אלה.

האישור על היותה של הקבוצה ספק יחיד לנושא המפורט לעיל, הוא בהתאם לתקנה 10 א (ב) לתקנות חובת המכרזים והוראת תכ"ס 7.2.7.4.1.

ב' ניגן

חי שטיינגרט

שי יצחקי

סיכום בנושא התקשרות עם חברת סיסטמטיקס טכנולוגיות ר.ג בע"מ -

חידוש שירות תחזוקה למוצרי ESRI

ועדת מכרזים עניי מיום 26/8/10

1. ללמ"ס התקשרות מתמשכת עם חברת סיסטמטיקס טכנולוגיות ר.ג בע"מ, לקבלת שירותי תחזוקה ואחריות למוצרי ESRI, על סמך חוזה שנתתם עם החברה ב-5.11.1991, לרכישת תוכנות ומתן שירות תחזוקה לתוכנות אלה. בנוסף, ועדת הפטור המשרדית אישרה את ההתקשרות עם חברת סיסטמטיקס טכנולוגיות ר.ג בע"מ כספק יחיד, עד ל-31.8.2014, לרכישת מוצרי ESRI וקבלת שירותי תחזוקה עבור מוצרים אלה. זאת, בעקבות אישור ועדת המכרזים מ-20.10.2009. הלאמ"ס התקשרה עם החברה, על סמך אישור זה לקבלת שירותי תחזוקה ואחריות למוצרי ESRI, לתקופה של שנה (מ-1.9.2009 עד 31.8.2010), בעלות של 305,815 ₪, כולל מע"מ 16.5%.

2. גבי שפרה הר מנהלת אגף מערכות מידע, מבקשת במכתבה מ-16.8.2010, להתקשר עם חברת סיסטמטיקס לקבלת שירותי תחזוקה למוצרי ESRI מ-1.9.2010 עד 31.8.2011, לצורך תמיכה במוצרי החברה הקיימים בלמ"ס.

מצ"ב אישור מתברת ESRI שחברת סיסטמטיקס ממשיכה להיות המורשה היחידה בישראל של חברת ESRI העולמית להציג, לקדם, לשווק, להפיץ, להתקין, לתמוך ולספק הוראות הפעלה לתוכנות ESRI ומוצרים מצורפים.

מר שחר כ"ץ מסביר במכתבו מ-23.8.2010, את הצורך בהמשך אחזקת כל הרישיונות הקיימים, לשנה הנוכחית (פירוט הרישיונות בטבלה מצ"ב). מר כ"ץ מצייין כי עקב ביצוע המהלך של החלפת רשתות, עדיין קיים הצורך בכל הרישיונות עד תום המהלך ברמה הכלל לשכתית ולכן אין אפשרות לדלל רישיונות בשלב זה.

3. העלות הכוללת של ההתקשרות השנתית לאחר ההנחה שניתנת ללמ"ס (בסך 3.5%), היא כ-282,250 ₪ (\$74,276, לפי שער של 3.8 ₪ = \$1), בתוספת מע"מ. העלות, כולל מע"מ 16%, היא 327,410 ₪.

סיכום 4.

א. הוועדה מסווגת את ההתקשרויות כהתקשרויות למימוש זכות ברירה בהתאם לתקנה 3 ג (א) לתקנות חובת המכרזים והוראת תכ"מ 7.4.17.4.1. הארכת ההתקשרות מתבססת על סעיף 13 להסכם ההתקשרות

אגף רכש, נכסים ולוגיסטיקה

- ב. ועדת המכרזים מאשרת את ההתקשרות עם חברת סיסטמטיקס טכנולוגיות ר.ג בע"מ לקבלת שירותי תחזוקה ואחריות למוצרי ESRI. ההתקשרות מאושרת לתקופה של שנה (מ-1.9.2010 עד 31.8.2011).
- ג. העלות הכוללת של ההתקשרות השנתית (מ-1.9.2010 עד 31.8.2011) לאחר ההנחה שניתנת ללמ"ס (בסך 3.5%), היא כ- 282,250 ₪ (74,276 \$, לפי שער של 3.8 ₪ = \$ 1), בתוספת מע"מ. העלות, כולל מע"מ 16%, היא 327,410 ₪.
- ד. סעיפים תקציביים (ללא מע"מ)
שוטף (50%): wbs 04-03-02-24: 6400-7240-0000-0612 – 141,124 ₪
מפקד (50%): wbs 04-03-04-24: 6400-4050-0008-0902 – 141,124 ₪

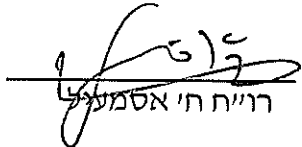
רו"ח ח'י אסמעלי

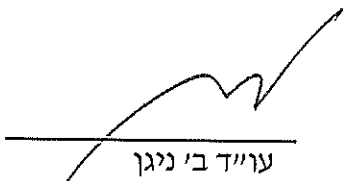
עו"ד ב'י ניגון

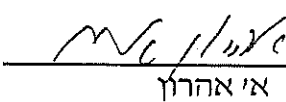
א'י אהרון

י' מונטנר

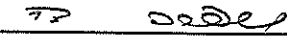
ש'י הר

108ym10

אגף רכש, נכסים ולוגיסטיקה

מספר 69-עניא

סיכום בנושא התקשרות עם חברת סיסטמטיקס טכנולוגיות ר.ג בע"מ -

חידוש שירות תחזוקה למוצרי ESRI

ועדת מכרזים עניא מיום 25/9/11

1. ללמ"ס התקשרות מתמשכת עם חברת סיסטמטיקס טכנולוגיות ר.ג בע"מ, לקבלת שירותי תחזוקה ואחריות למוצרי ESRI, על סמך חוזה שנחתם עם החברה ב-5.11.1991, לרכישת תוכנות ומתן שירות תחזוקה לתוכנות אלה. בנוסף, ועדת הפטור המשרדית אישרה את ההתקשרות עם חברת סיסטמטיקס טכנולוגיות ר.ג בע"מ כספק יחיד, עד ל-31.8.2014, לרכישת מוצרי ESRI וקבלת שירותי תחזוקה עבור מוצרים אלה. זאת, בעקבות אישור ועדת המכרזים מ-20.10.2009. הלמ"ס התקשרה עם החברה, על סמך אישור זה בשנתיים האחרונות, לקבלת שירותי תחזוקה ואחריות למוצרי ESRI, - מ-1.9.2009 עד 31.8.2010, בעלות של 305,815 ₪, כולל מע"מ 16.5% ומ-31.8.2010 עד 31.8.2011 בעלות של 327,410 ₪ (כולל מע"מ 16%).
2. גבי שפרה הר מנהלת אגף מערכות מידע, מבקשת במכתבה מ-5.9.2011, להתקשר עם חברת סיסטמטיקס לקבלת שירותי תחזוקה למוצרי ESRI מ-1.9.2011 עד 31.8.2012, לצורך תמיכה במוצרי החברה הקיימים בלמ"ס. מר שחר כ"ץ מסביר במכתבו מ-29.8.2011, את הצורך בהמשך אחזקת כל הרישיונות הקיימים, לשנה הנוכחית (פירוט הרישיונות בטבלה מצ"ב). מר כ"ץ מציינ כי למרות הצפי לדילול הרישיונות בשנה הקרובה בעקבות גמר היערכות הרשתות, לא ניתן יהיה לבצע זאת, כיון שבשנה הקרובה עדיין יהיה פיצול של העבודות בין הרשתות. מר כ"ץ מוסיף, כי בהתאם לשיטת הרישוי של חברת ESRI, כל עותק ראשון של מוצר מתוך כל 10 עותקים מתומחר בנפרד ושאר 9 העותקים מתומחרים בסכום קטן יותר לכל עותק. לכן עלות התמיכה לעותק ראשון של רישיון EDN היא \$2,000 ועלות התמיכה לכל עותק נוסף מעבר לרישיון הראשון היא \$1,000.
3. העלות הכוללת של ההתקשרות השנתית (מ-1.9.2011 עד 31.8.2012), לאחר ההנחה שניתנת ללמ"ס (בסך 2%), היא כ-272,345 ₪ (\$74,615, לפי שער של 3.65 ₪ = \$1), לפני מע"מ. העלות, כולל מע"מ 16%, היא 315,920 ₪.
4. **סיכום**

א. הוועדה מסווגת את ההתקשרויות כהתקשרויות למימוש זכות ברירה בהתאם לתקנה 3 ג (ב) לתקנות חובת המכרזים והוראת תכ"ס 7.4.17.4.3. הארכת ההתקשרות מתבססת על סעיף 13 להסכם ההתקשרות. התקשרות למימוש זכות ברירה זו, היא ההתקשרות השנייה (מתוך ה-4 המאושרות). סה"כ היקף כל התקשרויות למימוש זכות הברירה, כולל התקשרות מימוש זכות הברירה הנוכחית הוא 643,330 ₪ (כולל מע"מ).

אגף רכש, נכסים ולוגיסטיקה

ב. ועדת המכרזים מאשרת את ההתקשרות עם חברת סיסטמטיקס טכנולוגיות ר.ג בע"מ לקבלת שירותי תחזוקה ואחריות למוצרי ESRI. ההתקשרות מאושרת לתקופה של שנה (מ-1.9.2011 עד 31.8.2012).

ג. העלות הכוללת של ההתקשרות השנתית (מ-1.9.2011 עד 31.8.2012), לאחר ההנחה שניתנת ללמ"ס (בסך 2%), היא כ- 272,345 ₪ (74,615 \$, לפי שער של 3.65 ₪ = 1 \$), לפני מע"מ. העלות, כולל מע"מ 16%, היא 315,920 ₪.

ד. סעיפים תקציביים
למ"ס (65%): wbs 04-03-02-24 : 6400-7240-0000-0612 – 205,348 ₪
מפקד (30%): wbs 04-03-04-24 : 6400-7240-4000-1377 – 94,776 ₪
ארוד טווח (5%): wbs 04-03-05-24 : 6400-7240-3350-1502 – 15,796 ₪

רו"ח ח'י אסמעיל

עו"ד בי ניגן

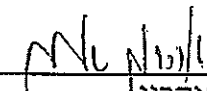
א' אהרון

י' מונטנר

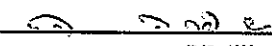
ש' הר

152ym11

אגף רכש, נכסים ולוגיסטיקה

מספר 68 - עניין

סיכום בנושא התקשרות עם חברת סיסטמטיקס טכנולוגיות ר.ג בע"מ -

חידוש שירות תחזוקה למוצרי ESRI
ועדת מכרזים עניין מיום 24/9/12

1. ללמ"ס התקשרות מתמשכת עם חברת סיסטמטיקס טכנולוגיות ר.ג בע"מ, לקבלת שירותי תחזוקה ואחריות למוצרי ESRI, על סמך חוזה שנחתם עם החברה ב-5.11.1991, לרכישת תוכנות ומתן שירות תחזוקה לתוכנות אלה. בנוסף, ועדת הפטור המשרדית אישרה את ההתקשרות עם חברת סיסטמטיקס טכנולוגיות ר.ג בע"מ כספק יחיד, עד ל-31.8.2014, לרכישת מוצרי ESRI וקבלת שירותי תחזוקה עבור מוצרים אלה. זאת, בעקבות אישור ועדת המכרזים מ-20.10.2009. הלמ"ס התקשרה עם החברה, על סמך אישור זה בשלוש השנים האחרונות, לקבלת שירותי תחזוקה ואחריות למוצרי ESRI, מ-1.9.2009 עד 31.8.2012, בעלות של 949,145 ₪, כולל מע"מ.
2. גבי שפרה הר מנהלת אגף מערכות מידע, מבקשת במכתבה מ-30.8.2012, להתקשר עם חברת סיסטמטיקס לקבלת שירותי תחזוקה למוצרי ESRI מ-1.9.2012 עד 31.8.2013, לצורך תמיכה במוצרי החברה הקיימים בלמ"ס. מר שחר כ"ץ מסביר במכתבו מ-30.8.2012, את הצורך בהמשך אחזקת הרישיונות לשנה הנוכחית (פירוט הרישיונות בטבלה מצ"ב - לאחר ביצוע דילול בעקבות אי הגירה בין הרשתות). מר כ"ץ מוסיף, כי בהתאם לשיטת הרישוי של חברת ESRI, כל עותק ראשון של מוצר מתוך כל 10 עותקים מתומחר בנפרד ושאר 9 העותקים מתומחרים בסכום קטן יותר לכל עותק. לכן עלות התמיכה לעותק ראשון של רישיון ARC-VIEW היא \$600 ועלות התמיכה לכל עותק נוסף מעבר לרישיון הראשון היא \$390.
3. העלות הכוללת של ההתקשרות השנתית (מ-1.9.2012 עד 31.8.2013), לאחר ההנחה שניתנת ללמ"ס (בסך 2%), היא כ-271,704 ₪ (\$67,926), לפי שער של 4 ₪ = \$1, לפני מע"מ. העלות, כולל מע"מ 17%, היא 317,895 ₪.

4. סיכום

א. הוועדה מסווגת את ההתקשרויות כהתקשרויות למימוש זכות ברירה בהתאם לתקנה 3 ג (ב) לתקנות חובת המכרזים והודעת תכ"ס 7.0.0.19 (מהדורה 06). הארכת ההתקשרות מתבססת על סעיף 13 להסכם ההתקשרות. התקשרות למימוש זכות ברירה זו, היא ההתקשרות השלישית (מתוך ה-4 המאושרות). סה"כ היקף כל התקשרויות למימוש זכות הברירה, כולל התקשרות מימוש זכות הברירה הנוכחית הוא 961,225 ₪ (כולל מע"מ).

אגף רכש, נכסים ולוגיסטיקה

ב. ועדת המכרזים מאשרת את ההתקשרות עם חברת סיסטמטיקס טכנולוגיות ר.ג בע"מ לקבלת שירותי תחזוקה ואחריות למוצרי ESRI. ההתקשרות מאושרת לתקופה של שנה (מ-1.9.2012 עד 31.8.2013).

ג. העלות הכוללת של ההתקשרות השנתית (מ-1.9.2012 עד 31.8.2013), לאחר ההנחה שניתנת למי"ס (בסך 2%), היא כ- 271,704 ₪ (67,926 \$, לפי שער של 4 ₪ = 1 \$), לפני מע"מ. העלות, כולל מע"מ 17%, היא 317,895 ₪.

ד. סעיפים תקציביים
למי"ס (65%) : wbs 04-03-02-24 : 6400-7240-0000-0612 – 206,630 ₪
מפקד (25%) : wbs 04-03-04-24 : 6400-7240-4000-1377 – 79,475 ₪
סקר מעקב ארוך טווח (5%) : wbs 04-03-05-24 : 6400-7240-3350-1502 – 15,895 ₪
סקר piacc (5%) : wbs 04-03-06-11 : 6400-7240-1540-1670 – 15,895 ₪

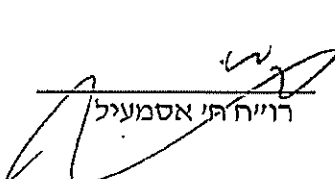
רוני חיי אסמועיל

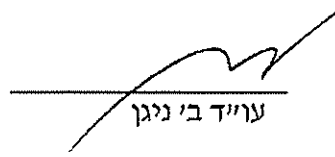
עוייד בי ניגון

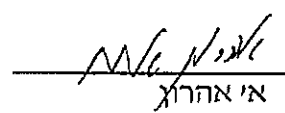
אבי אהרון

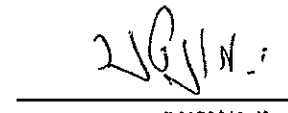
יוני מונטנר

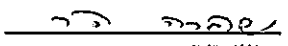

שי הר

140ym12

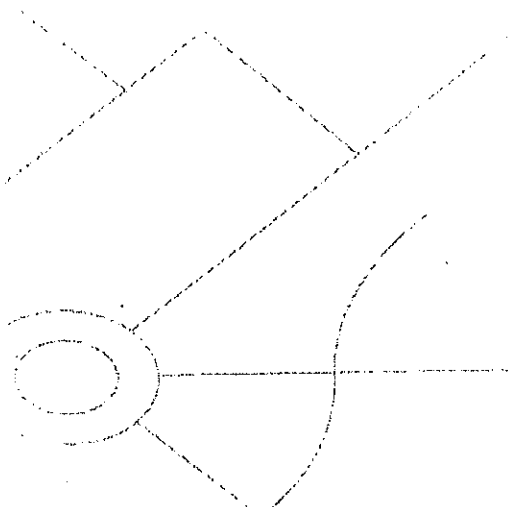

פרטי ההצעה:

הערות	סה"כ (\$)	מחיר אחזקה ליחידה לשנה (\$)	כמות	המוצר
	4,550	4,550	1	ArcInfo Concurrent Use First copy
	9,250	1,850	5	ArcInfo Concurrent Use 2-10 copies
	1,950	1,950	1	ArcEditor Concurrent Use First copy
	3,200	1,600	2	ArcEditor Concurrent Use 2-10 copies
	800	800	1	ArcGIS Network Concurrent Use First Copy
	800	800	1	ArcGIS Spatial Concurrent Use First Copy
	13,000	13,000	1	ArcGIS Server Advanced Enterprise
	6,500	6,500	1	ArcGIS Server Standard Enterprise
לשעבר SDE ו-IMS	2,000	2,000	1	ArcGIS Server Standard Enterprise
	3,900	3,900	1	ArcGIS Server Basic Enterprise
	1,800	600	3	ArcView Single Use First Copy
	7,020	390	18	ArcView Single Use 2-10 copies
חידוש רישיון ישור קו 11.9.12-31.08.13	9,694	2,500	4	EDN-ESRI Developer Network
תמיכה מקומית עותק ראשון ישור קו 11.9.12-31.08.13	1,939	2,000	1	EDN-ESRI Developer Network
תמיכה מקומית עותק שני ומעלה ישור קו 20.9.11-31.8.12	2,909	1,000	3	EDN-ESRI Developer Network-
	(\$69,312)			סה"כ
	(\$67,926)			סה"כ לאחר הנחה



#224779

עמוד מס' 2

www.systematics.co.il

מוקד שירות: 03-7660101
דוא"ל: info@systematics.co.il

טלפון: 03-7660111
פקס: 03-7660120

סיסטמטיקס טכנולוגיות ר.ג. בע"מ
רחוב ראול ולנברג 4, תל אביב 69719